

Fém kerti házikó

HASZNÁLATI UTASÍTÁS Szerelési utasítások

Méreték 10' x 8'

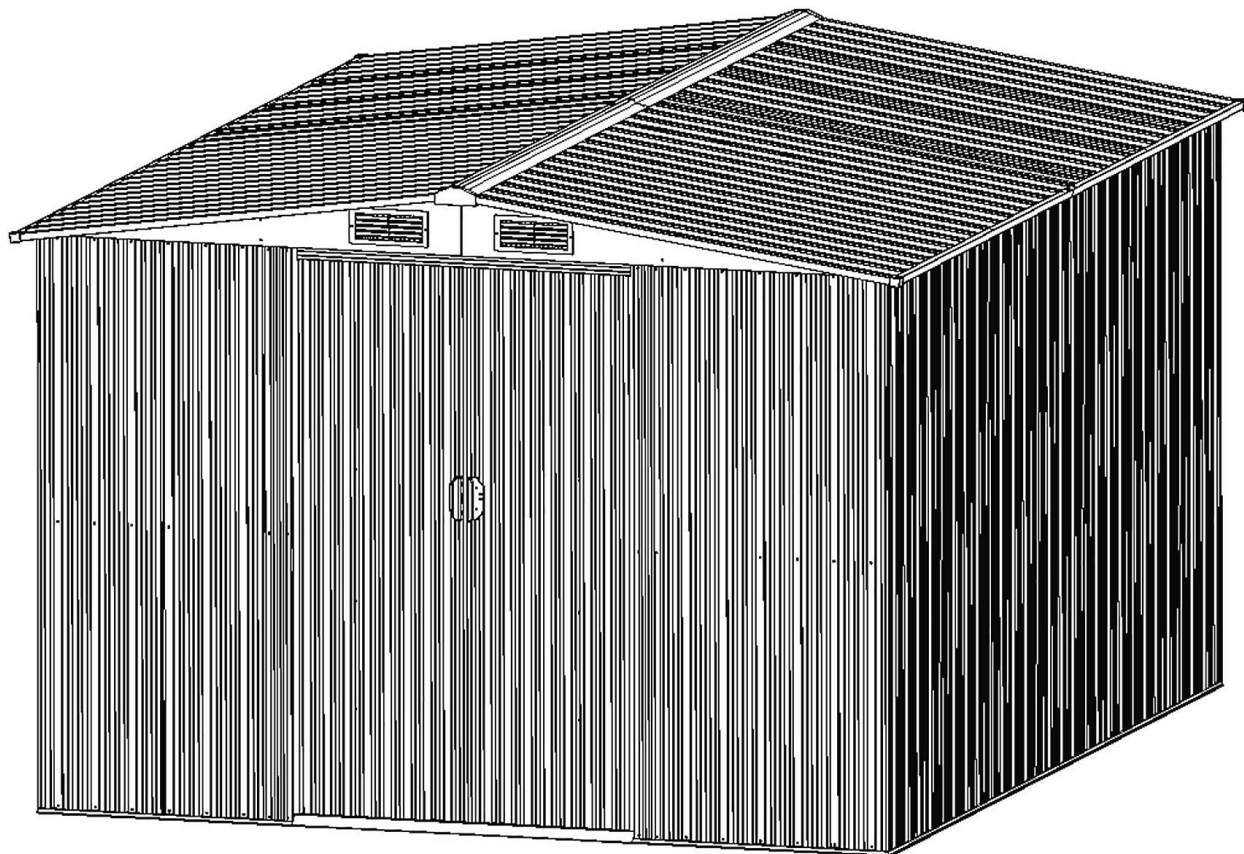

Az összeszerelés kb. 2 - 3 órát vesz igénybe 2 ember számára

Magas kerti házikó
Gyors és egyszerű összeszerelés
Erősített falak
Széles kettős ajtó
Különböző méretekben kapható

SZERELÉS ELŐTT

Használati utasítás

Szerelés előtt olvassa el az alapokra, elhelyezésre és egyéb követelményekre vonatkozó helyi építési szabályzatokat. Olvassa el figyelmesen ezt a használati utasítást. A fontos információknak és hasznos tippeknek köszönhetően a szerelés egyszerűbb és kényelmesebb lesz.

Szerelési utasítások: Ez a kézikönyv tartalmazza valamennyi utasítást és a szereléssel kapcsolatos összes információt. A jó eredményhez be kell tartani az utasításokat.

Alkatrészek és alkatrészlista: Ellenőrizze az összes részt az összeszerelés előtt.

Az első néhány lépés az egyes részek összekapcsolását szemlélteti a későbbiekben használatos, nagyobb összetevők kialakításához.

A könnyebb használathoz az építkezés során válassza külön az alkatrészeket és a rögzítőelemeket.

Dobozokba vannak csomagolva. Felhívjuk figyelmét, hogy az Ön kényelme érdekében rögzítőelemeket is biztosítottunk.

TERVEZÉS

Figyelje az időjárás előrejelzést: Ügyeljen, hogy a szerelés napján száraz, szélmentes idő legyen. Ne próbálja meg egy szeles napon összeszerelni a házikót.

Csapatmunka: Ha lehetséges, a kerti házikó összeállításában legalább két vagy több személy vegyen részt. Egy személy az alkatrészek vagy panelek elhelyezését végezze, a másik pedig a rögzítőelemeket és a munkaeszközöket kezelheti.

Eszközök és anyagok: a ház összeszerelésénél szüksége lesz néhány alapvető szerszámra és anyagra.

Először el kell döntenie, milyen módszert alkalmaz a rögzítésnél és milyen típusú alapot használ majd, ezután teljes listát kell készítenie a szükséges anyagokról.

ÁPOLÁS ÉS KARBANTARTÁS

Felületkezelés: A kerti házikó felületét rendszeresen tisztítani és kezelni kell. A karcolásokat azonnal hozza helyre, amint felfigyelt rájuk. Azonnal tisztítsa le a területet egy drótkéfével, mossa le vízzel és alkalmazzon védőbevonatot a gyártó ajánlásai szerint.

Tető: Távolítsa el a leveleket és a havat a tetőről egy puha sörtés, hosszú nyeles seprővel. A tetőn felhalmozódott nagy mennyiségű hó károsíthatja a szerkezetet, és ilyenkor a belépés a házba veszélyes lehet. Azokban az országokban, ahol kitartó havazásokkal kell számolni, a legtöbb kerti házikóhoz tetőkonstrukciót erősítő szettek is kínálnak, amelyek fokozott védelmet nyújtanak a felhalmozódott hó ellen.

Ajtó: Tartsa mindig tisztán a szerelvényeket és síneket, hogy a tolóajtót semmi se akadályozza a nyitásnál. A sínek karbantartásánál használjon évente egyszer bútorfényezőt vagy szilikon sprayt. Az ajtót mindig csukja és zárja be, hogy a szél ne tehessen kárt a kisházban.

Kötőelemek: Az időjárás elleni védelem és a fém csavarok okozta karcolások elleni védelem biztosításához használja fel az összes mellékelt alátétet. Rendszeresen ellenőrizze, nem lazultak-e ki a csavarok, anyák stb. a kerti házikón. Szükség esetén húzza meg a csavarokat.

Nedvesség: A teljes alapterületre leterített műanyag fólia (párázáró) és a jó szellőztetés csökkenti a páralecsapódást.



















További tippek



















A paneleken levő számozásokat le lehet mosni szappannal és vízzel.















A vízhatlanság biztosításához használjon szilikon tömítést. Ne tároljon a kerti házikóban medencetisztításhoz használatos vegyszereket.

Gyűlékony vagy korrozív anyagokat légmentesen lezárt tartályokban kell tárolni.

ALKATRÉSZLISTA

Rész	Szám	Darab
	1	2
	2	2
	3L	1
	3R	1
	4L	1
	4R	1
	5	1
	6	1
	7	1
	8	1
	9	2
	10L	1
	10R	1
	11	2
	13	4
	14	4
	15	2
	16	2
	17	2

Rész	Szám	Darab
	18	2
	19	2
	20	4
	21L	2
	21R	2
	22	2
	23	2
	24L	1
	24R	1
	25L	1
	25R	1
	27	2
	P1	2
	P1B	2
	P2	2
	P2A	2
	P3	16
	P5	6
	P6	4

Rész	Szám	Darab
	P7	4
	P8	2
	D1	1
	D2	1
	B1	8
	G2	4
	GB	2
	GC	4
	GD	4
	GE	2
	GF	4
	F1	469
	F2	70
	F3	8

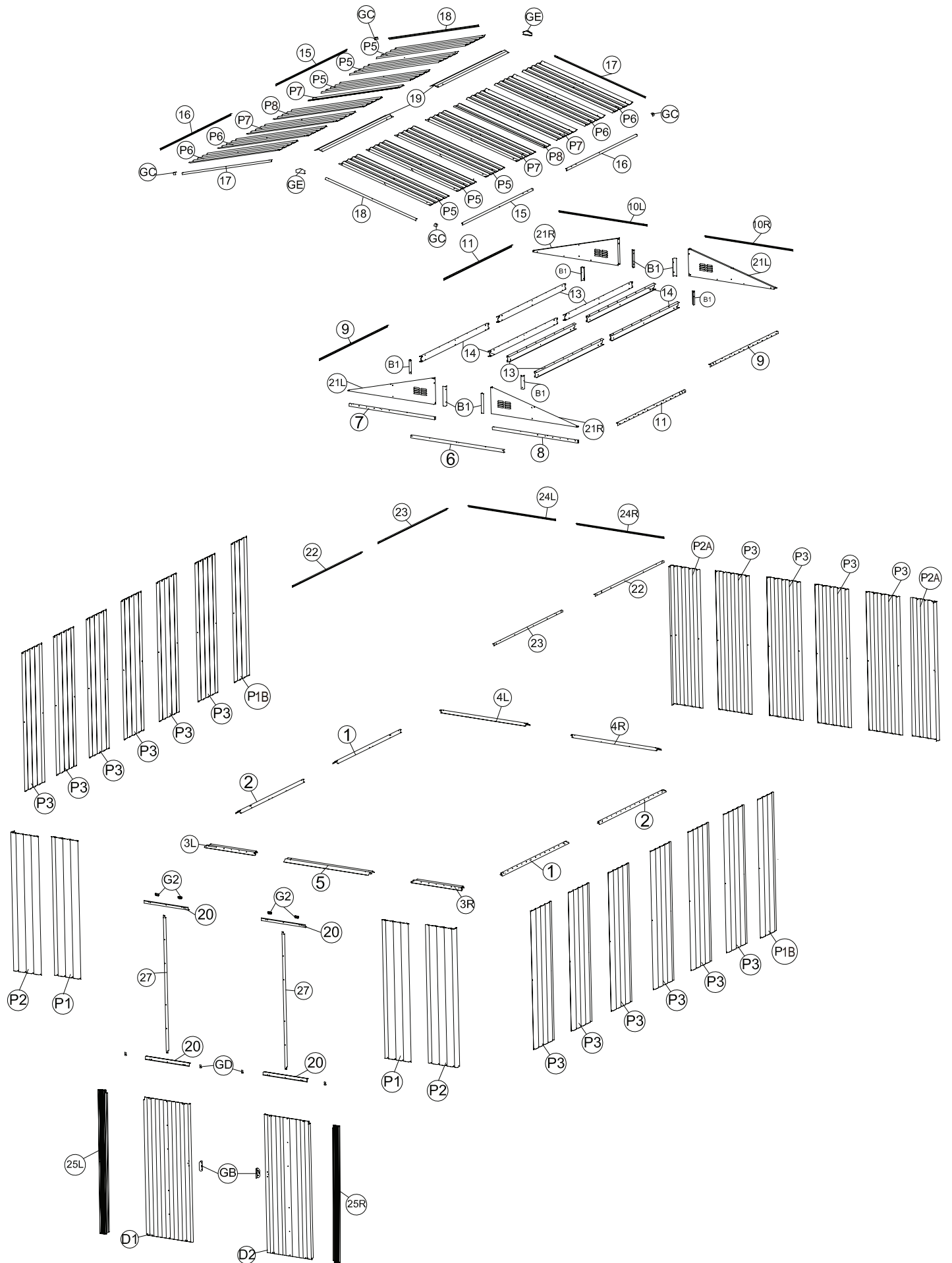







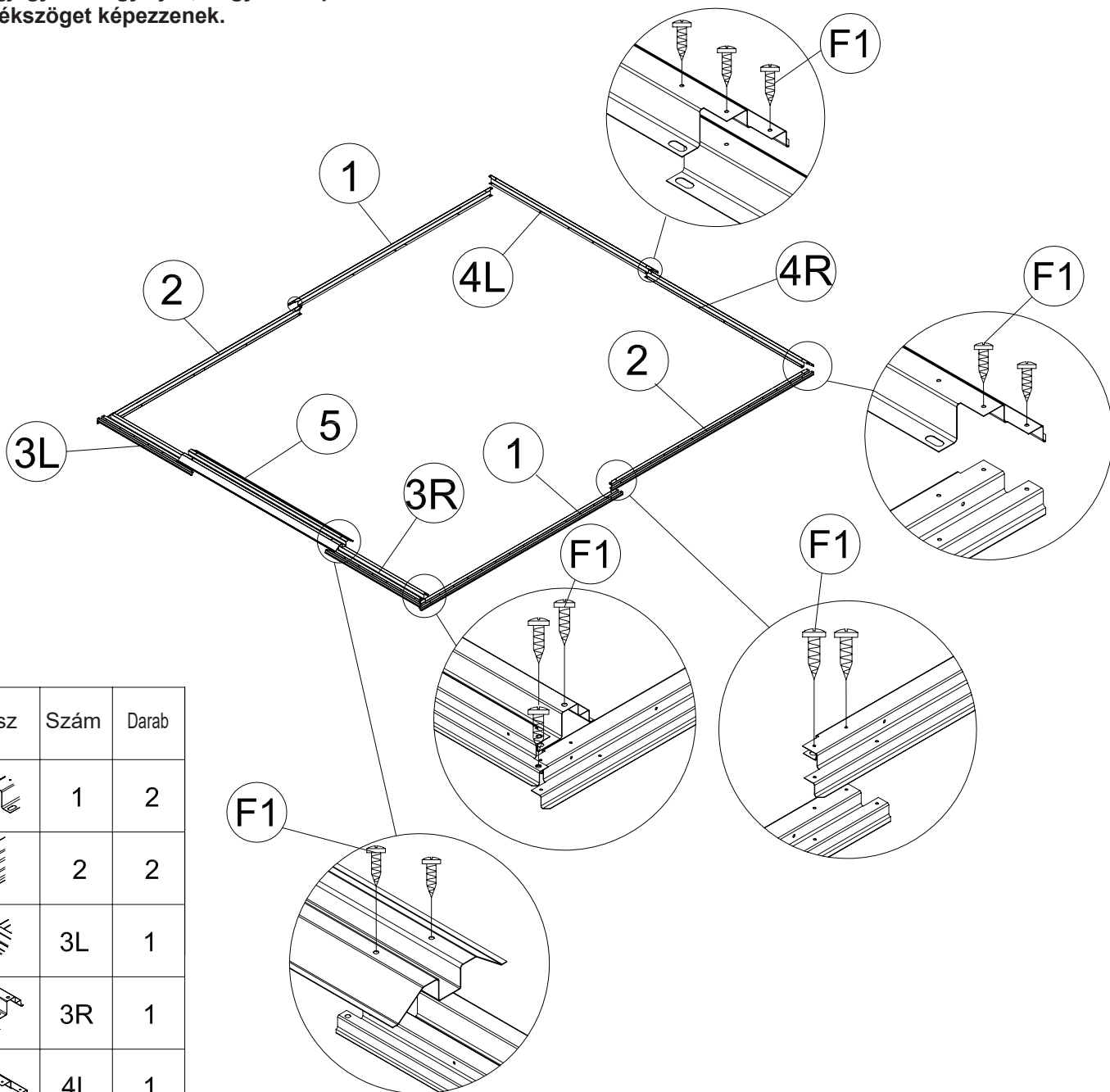

1

Szerelje össze az alapléceket (1) - (4R) a csavarokkal (F1). Helyezze a bejárati hornyot (5) a (3L) és (3R) részekre. Rögzítse az alapzathoz a csavarokkal (F1). Tekintse meg az alábbi ábrákat. Ellenőrizze, megfelelő szögben van-e összeállítva az alapzat.

Megjegyzés: Ügyeljen, hogy az alapzat sarkai derékszöget képezzenek.





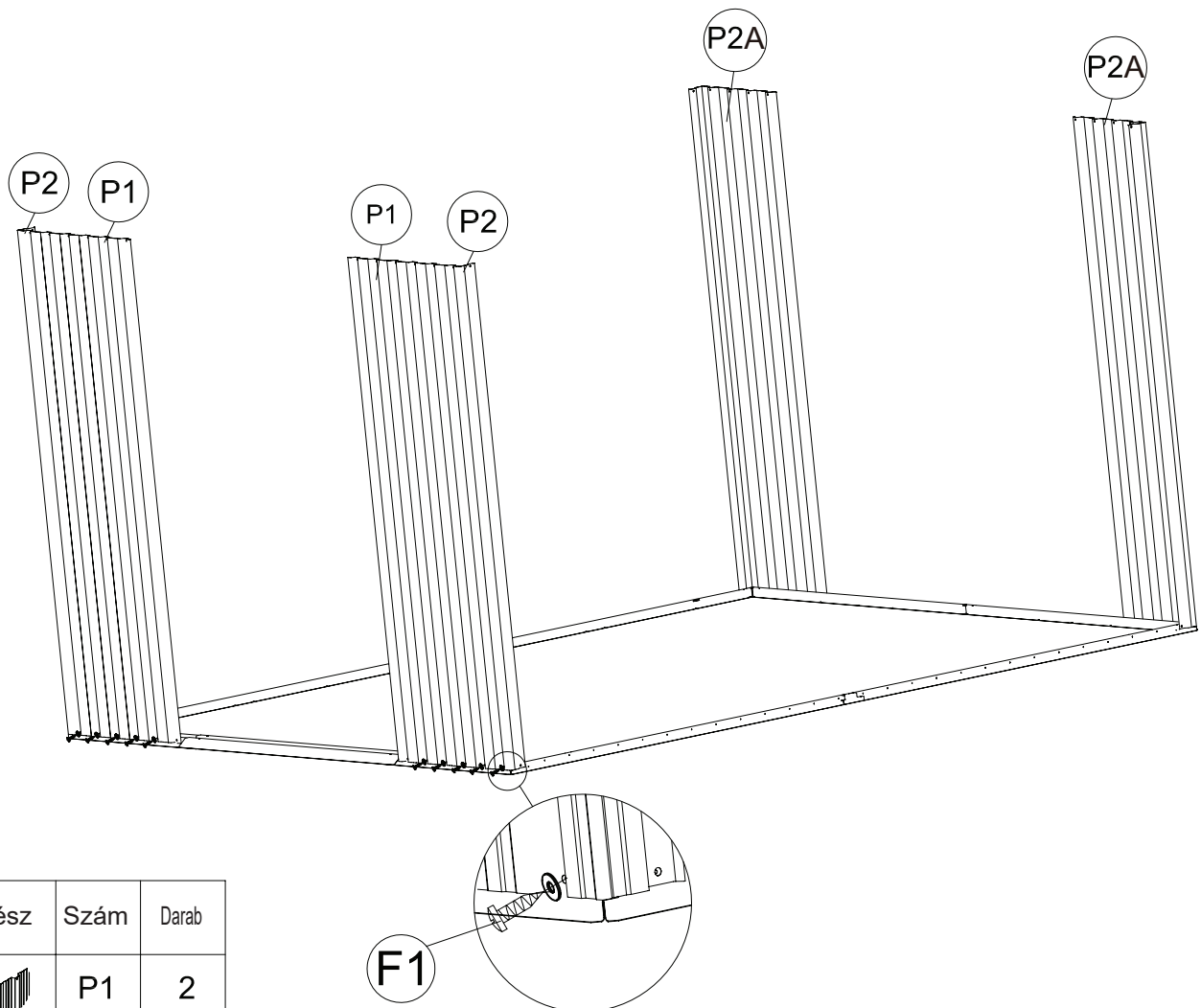

Rész	Szám	Darab
	1	2
	2	2
	3L	1
	3R	1
	4L	1
	4R	1
	5	1
	F1	24

2

Helyezze a falpaneleket (P1), (P2) az alapzat léceire (3L) (3R), (4L), (4R) az ábra alapján. Az oldalfalakat illessze az alapzat furataihoz. A külső oldalról rögzítse csavarokkal és alátétekkel (F1).







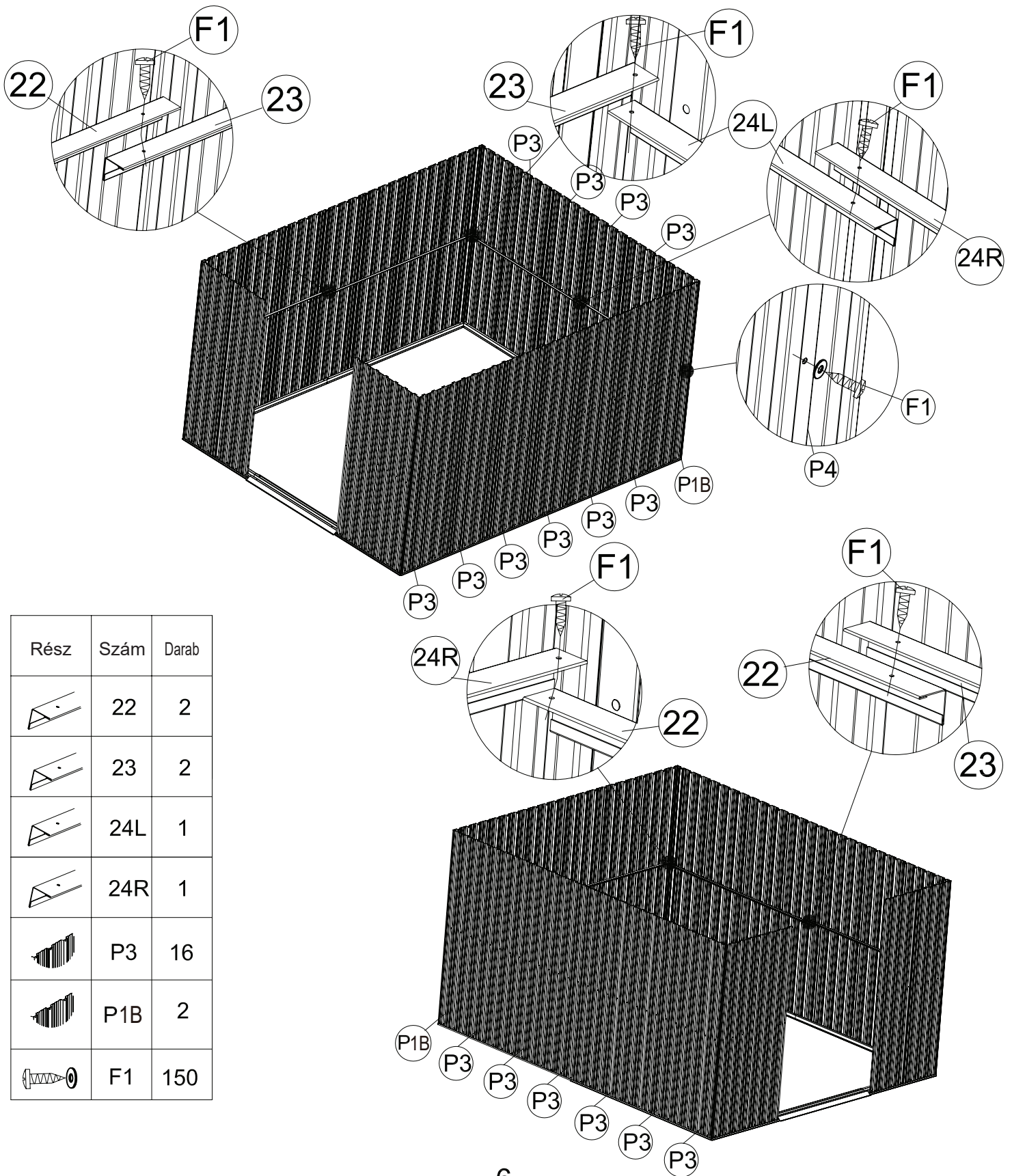

Rész	Szám	Darab
	P1	2
	P2	2
	P2A	2
	F1	26

3

Állítsa fel a támasztó léceket (22), (23), (24L) és (24R) a panelek körül belülről a lenti ábra szerint.







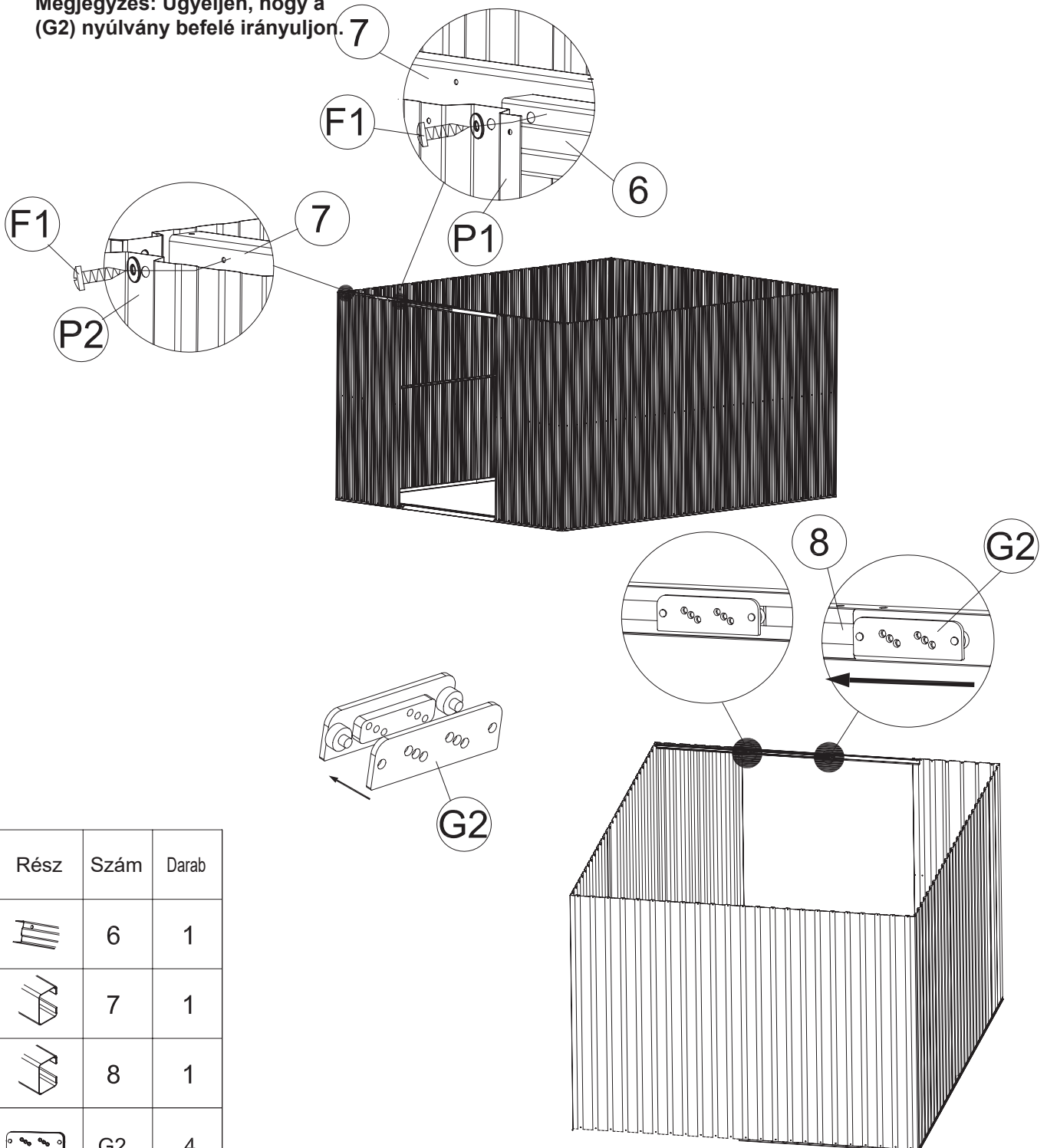

Rész	Szám	Darab
	22	2
	23	2
	24L	1
	24R	1
	P3	16
	P1B	2
	F1	150

4

Helyezze a 2 db (G2) részt a csúszóhoronyba (8). Lásd részletes ábra. Szerelje az ajtóléccet (6) az előző falpanelek közé (P1) és (P2). Ezután helyezze a csúszóhornyokat (7) és (8) belülről az előző falpanelek tetejére. Illeszze egymáshoz a furatokat. Rögzítse csavarokkal és alátétekkel (F1). Az elhelyezést az alsó ábra szemlélteti.

Megjegyzés: Ügyeljen, hogy a (G2) nyúlvány befelé irányuljon.







Rész	Szám	Darab
	6	1
	7	1
	8	1
	G2	4
	F1	12

5

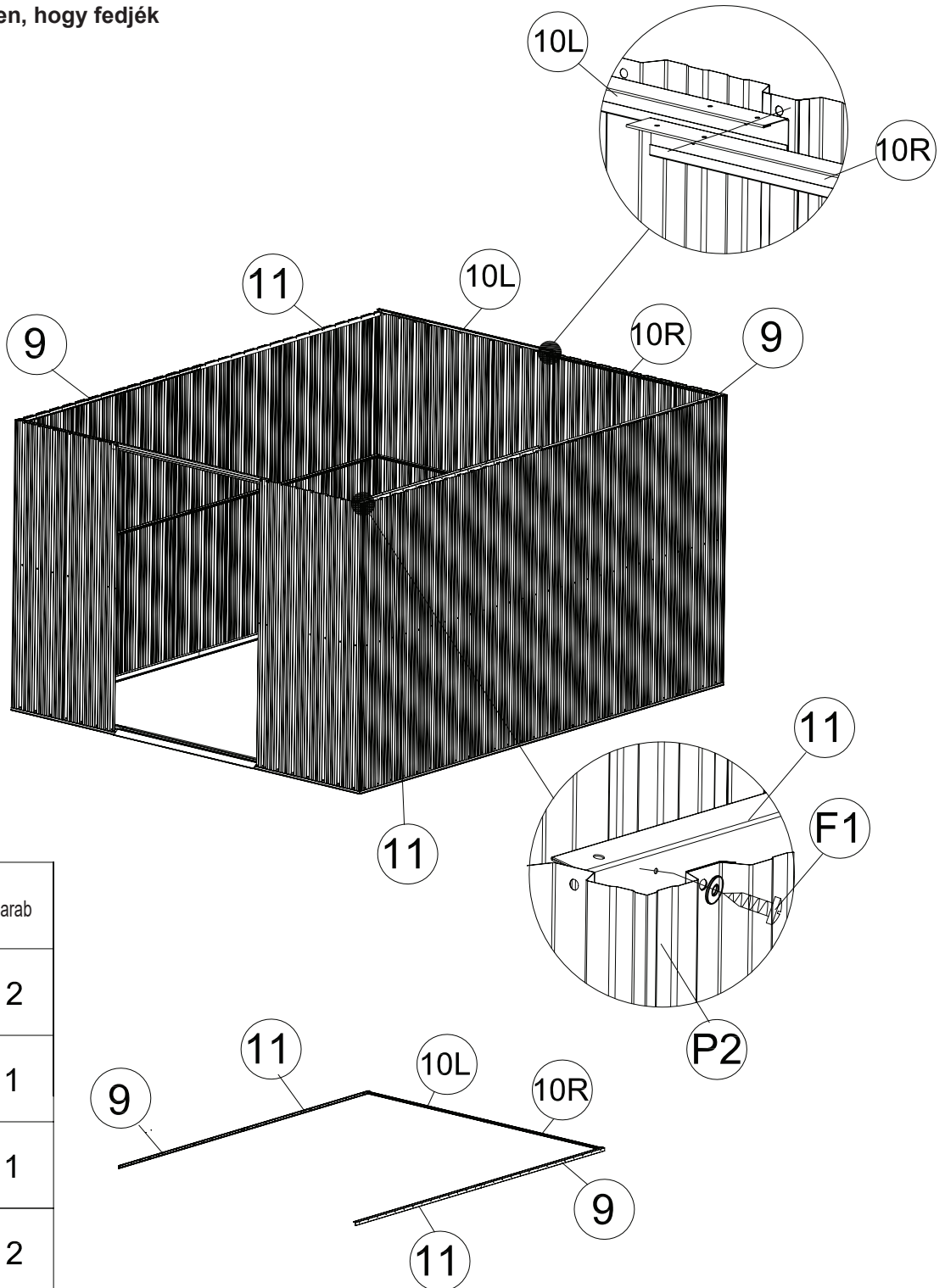
Helyezze a felső sarokléceket (9), (10L), (10R), (11) a falpanel tetejére. Illeszze egymáshoz a furatokat és rögzítse a csavarokkal (F1).

Megjegyzés: Ügyeljen, hogy fedjék egymást.

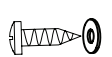

Rész	Szám	Darab
	9	2
	10L	1
	10R	1
	11	2
	F1	87

6

Helyezze a bal oldali ajtófélfát (25L) az alapléc felső részére (3L) és illessze be a falpanelbe. Ezután rögzítse az ajtófélfát (25L) a csavarokkal (F1). Ugyanezt ismételje meg a jobboldali ajtófélfával (25R).

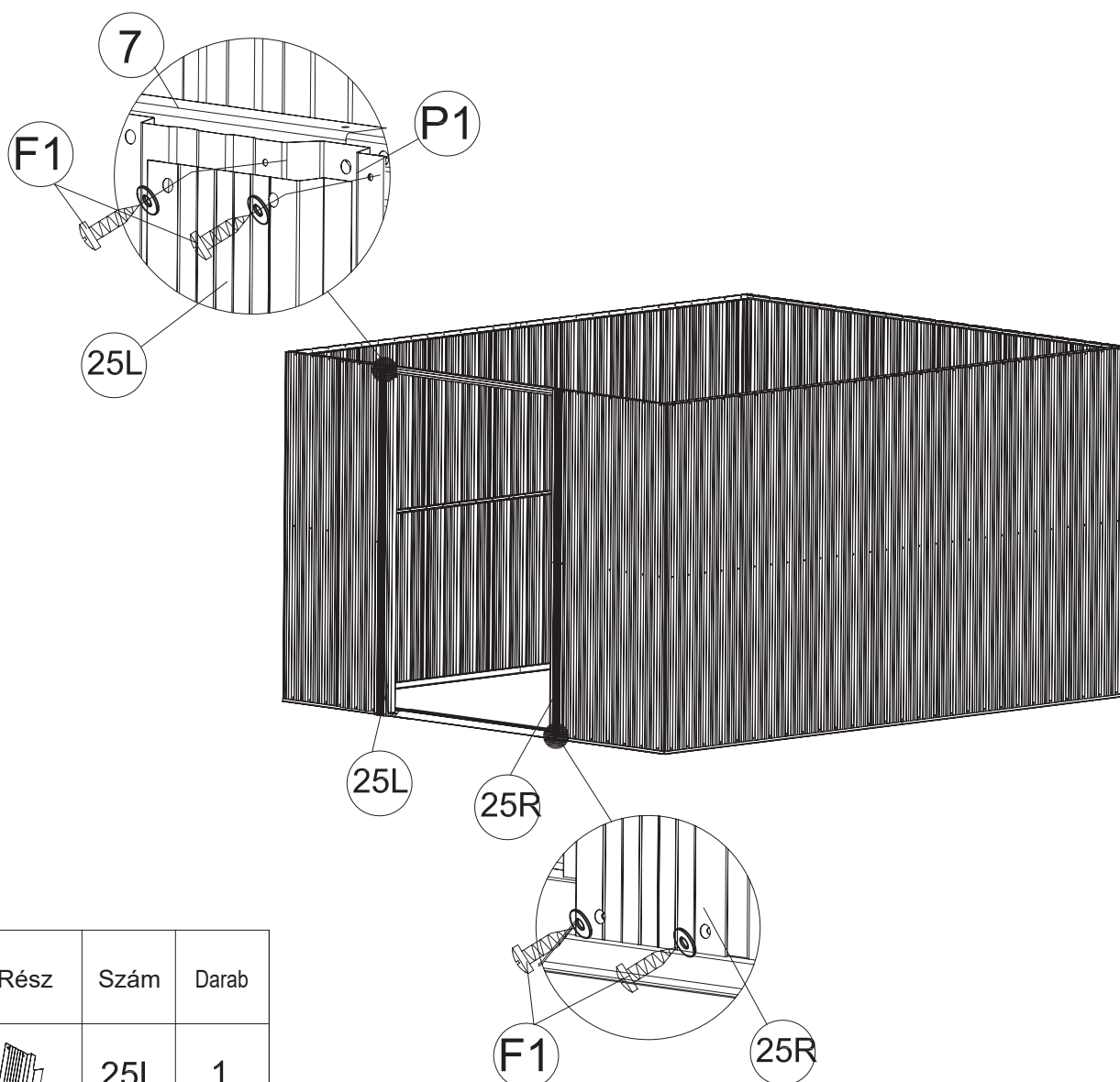





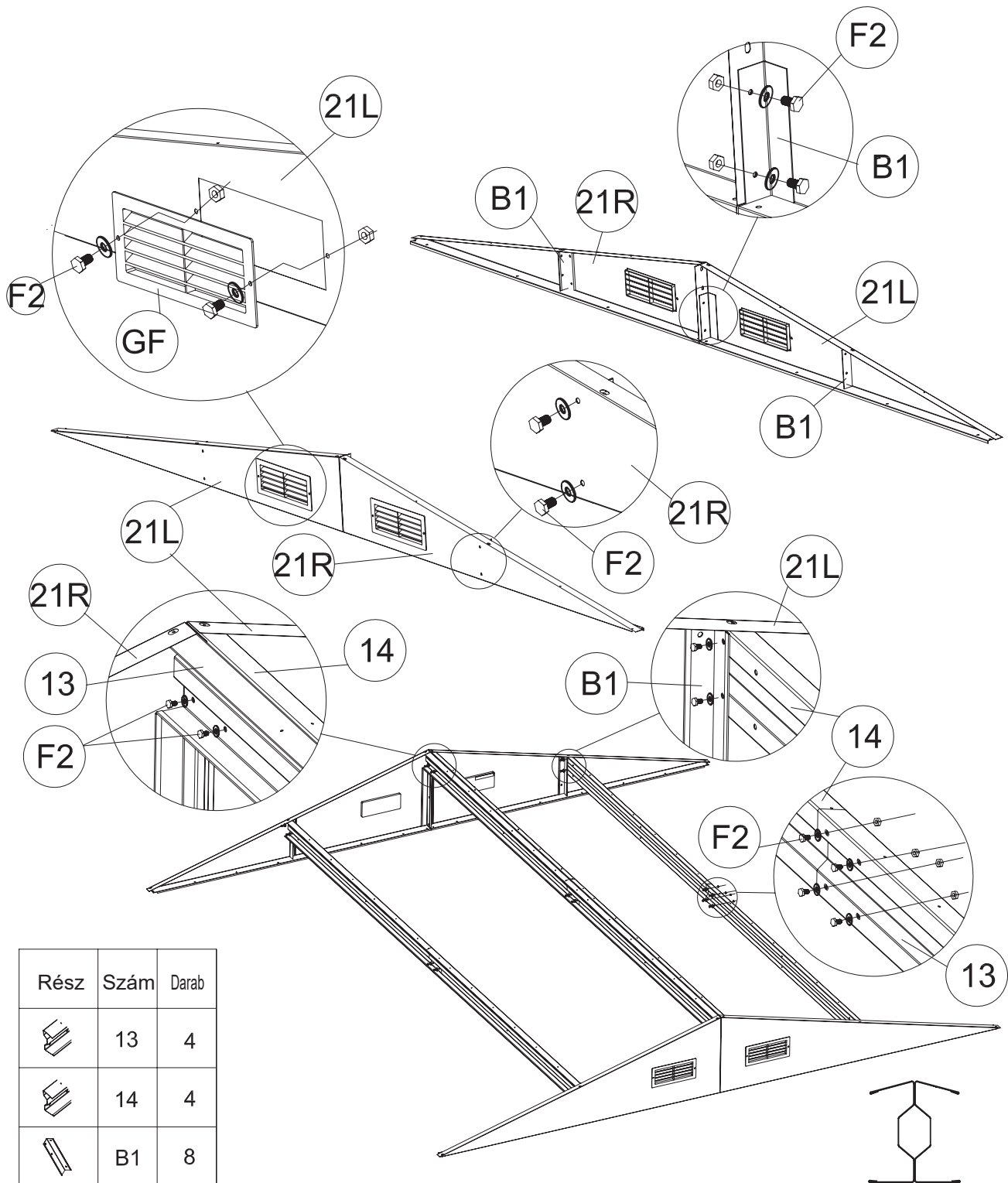

Rész	Szám	Darab
	25L	1
	25R	1
	F1	12

7

Helyezze el a 4 db csúcspanelt (21L) és (21R). Ezután szerelje össze a csúcspaneleket (21L) és (21R) a (B1) résszel, és az ábra szerint szerelje fel a (B1) részeket. Rögzítse csavarokkal és anyákkal (F2) a lenti ábra szerint. Egyesítse a két tetőtámasztót (13) és (14) és rögzítse a 4 tetőszerkezet szettét a csúcspanelekbe (21L) és (21R). Illeszze egymáshoz a furatokat és rögzítse a csavarokkal és az anyával (F2).



Rész	Szám	Darab			
	13	4			
	14	4			
	B1	8			
	21L	2		GF	4
	21R	2		F2	44

8

A 4 db csúcspanelt (21L) és (21R) (13) (14) helyezze a csúszóhornyokra (7), (8) és a hátsó felső lécekre (10L), (10R). Illeszze egymáshoz a furatokat és rögzítse belülről a csavarokkal (F1) az ábra szerint.

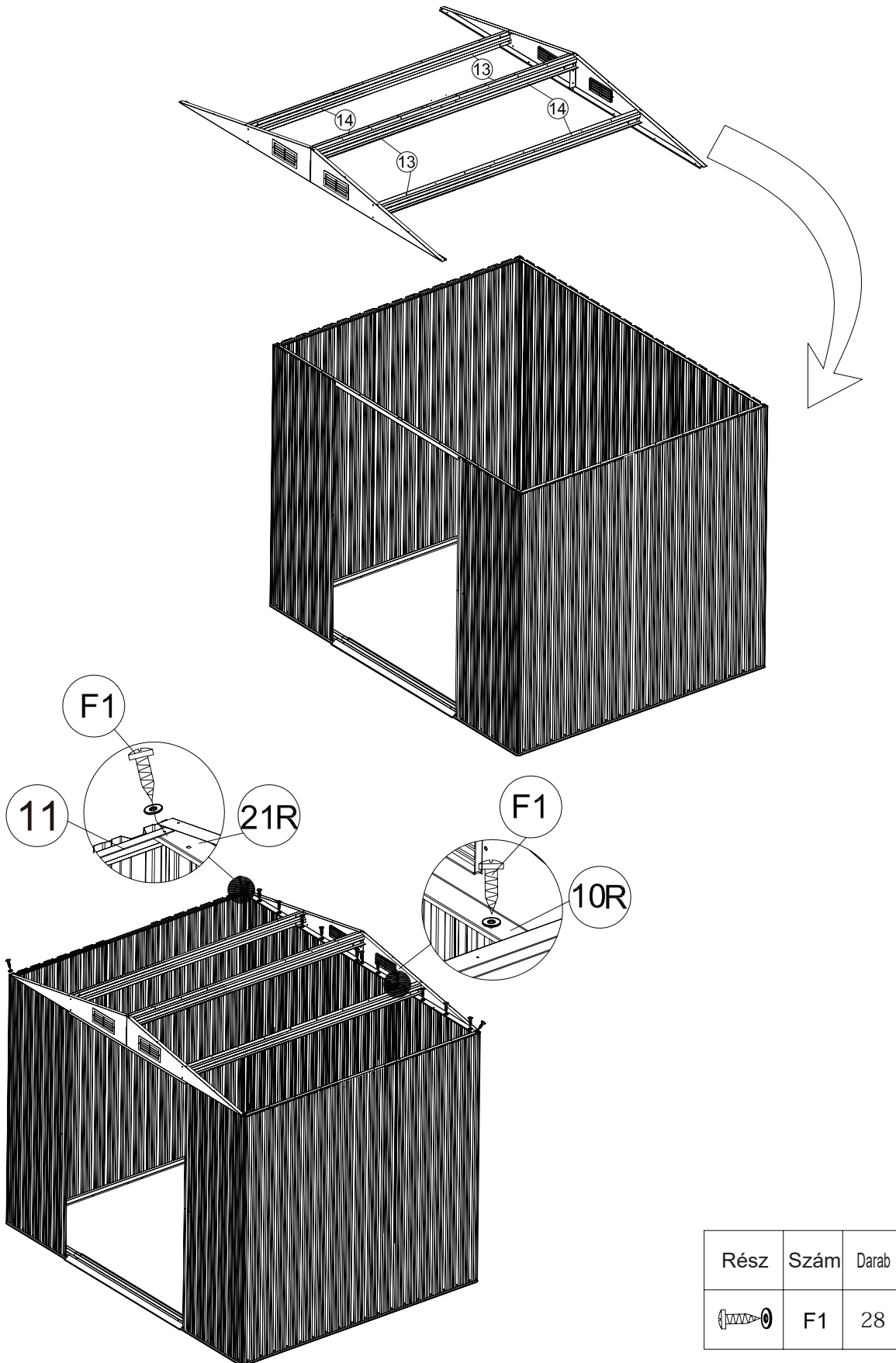



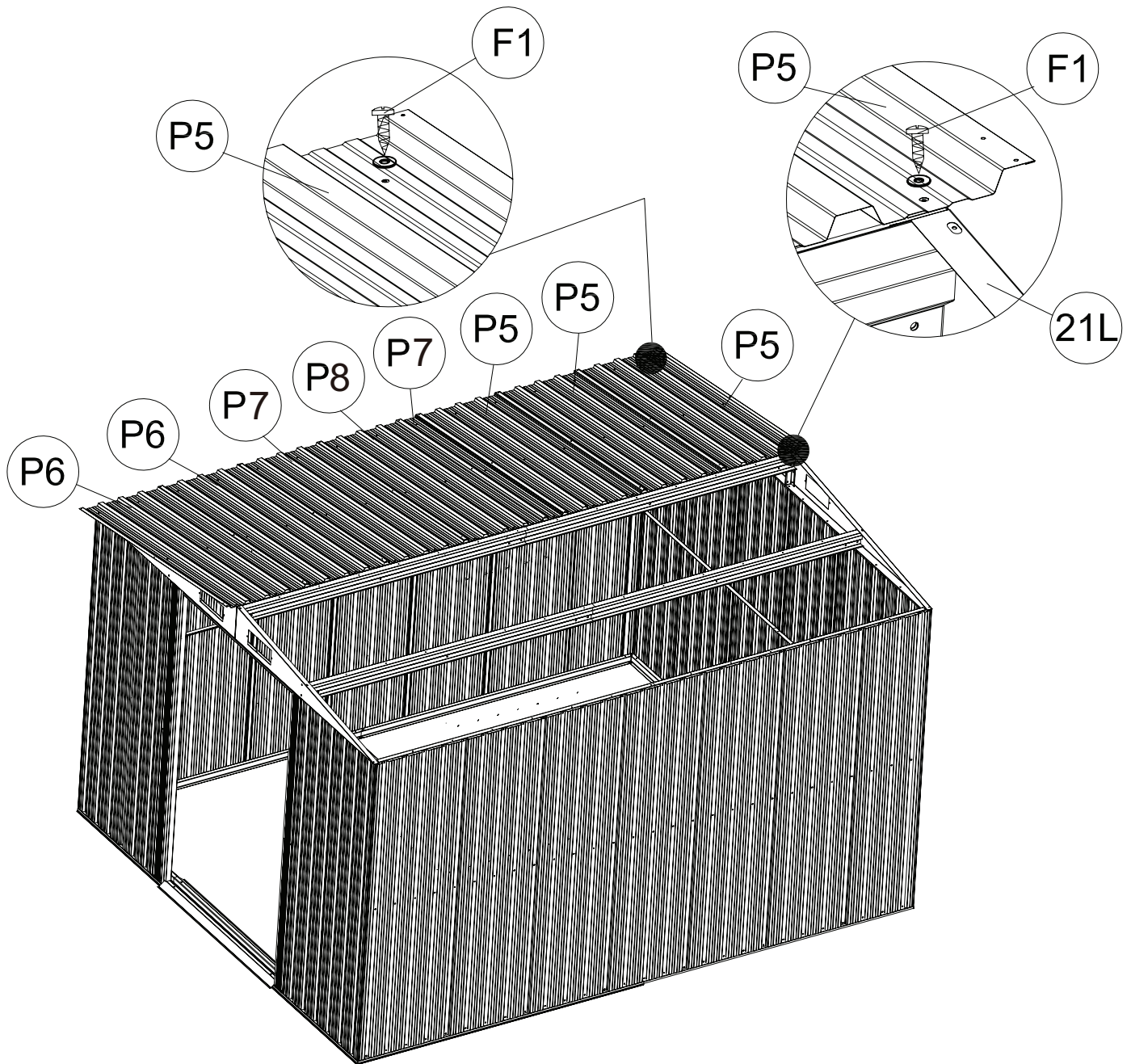

Rész	Szám	Darab
	F1	28

9

Helyezze a tetőpaneleket (P5), (P6), (P7) a (P8) a csúcspanelekre és a tetőalátámasztó lécekre. Illeszze egymáshoz a furatokat és rögzítse a csavarokkal, anyákkal és alátétekkel (F1).





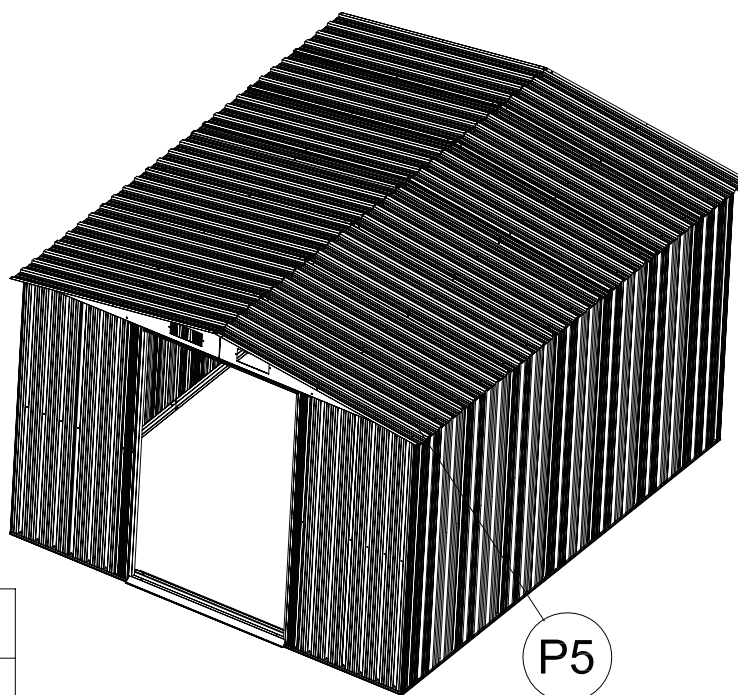
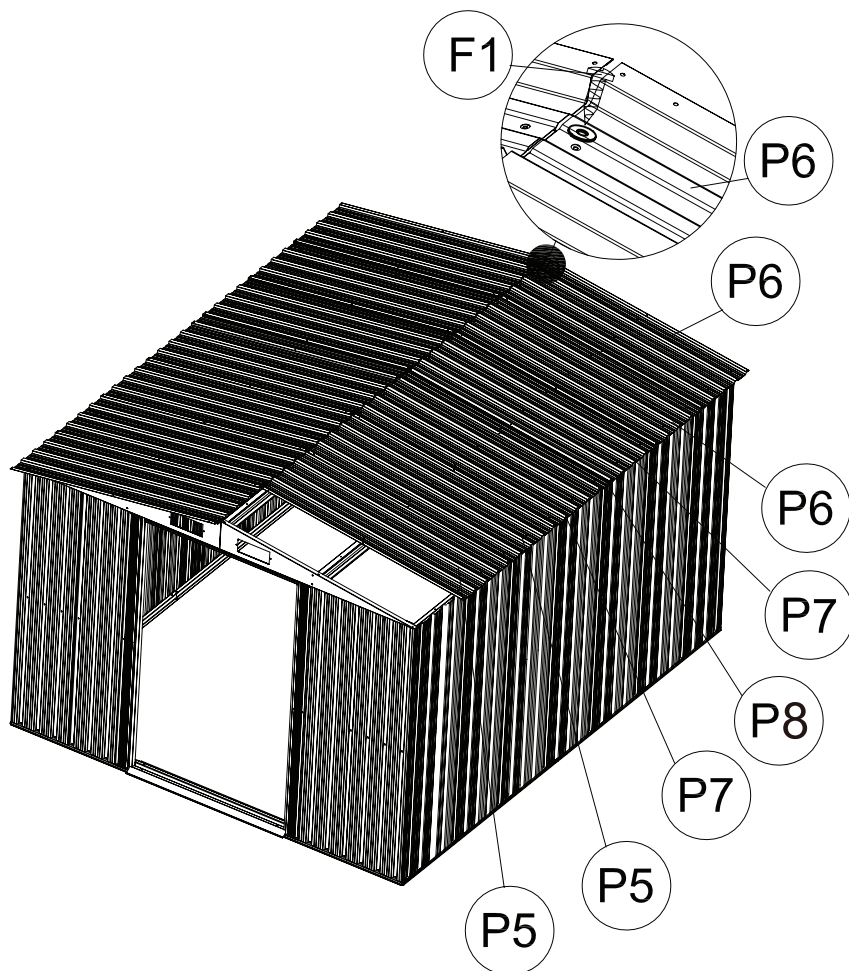

Rész	Szám	Darab			
	P5	3			
	P6	2		P8	1
	P7	2		F1	45

10

Helyezze a tetőpaneleket (P5), (P6), (P7) a (P8) a csúcspanelekre és a tetőalátámasztó lécekre. Illeszse egymáshoz a furatokat és rögzítse a csavarokkal, anyákkal és alátétekkel (F1).







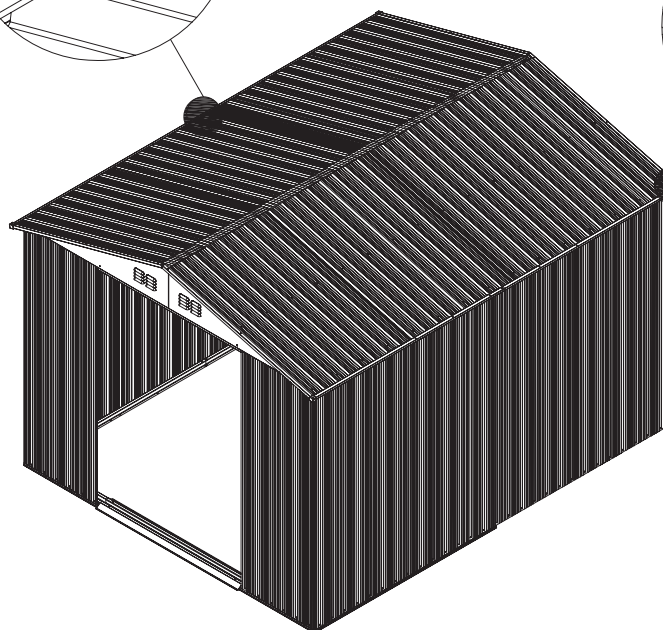
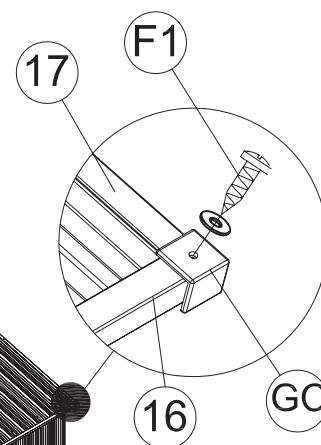
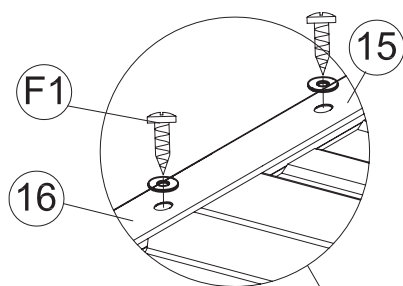
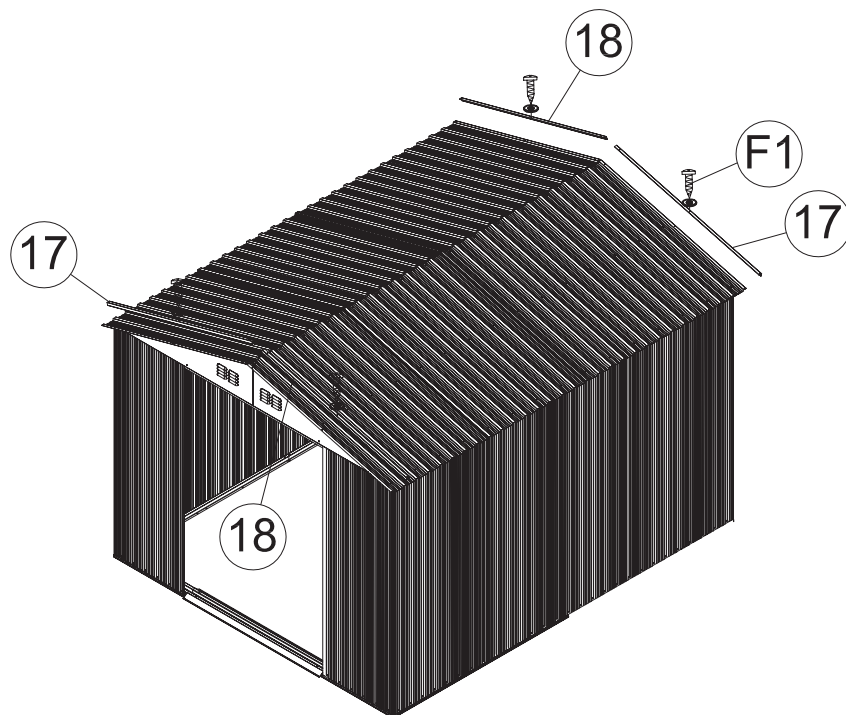

Rész	Szám	Darab			
	P5	3			
	P6	2		P8	1
	P7	2		F1	45

11

Helyezze a tető szegélyléceit (15), (16) és (17), (18) a tetőpanelelekre, rögzítse csavarokkal és alátétekkel (F1). Ezután helyezze a 4 felső sarokvédőt (GC) a szegélylécek csatlakozási helyére, és rögzítse a csavarokkal és alátétekkel (F1).



Rész	Szám	Darab
	15	2
	16	2
	17	2
	18	2
	GC	4
	F1	20

12

Helyezze a tető szegélylécét (19) a tetőpanelek tetejére. Illessze egymáshoz a furatokat és rögzítse a csavarokkal és alátétekkel (F1). Ezután csúsztassa a burkolatok széléit (GE) a tető elülső és hátsó felső részére, majd rögzítse a csavarokkal és alátétekkel (F1). Lásd lenti ábra.

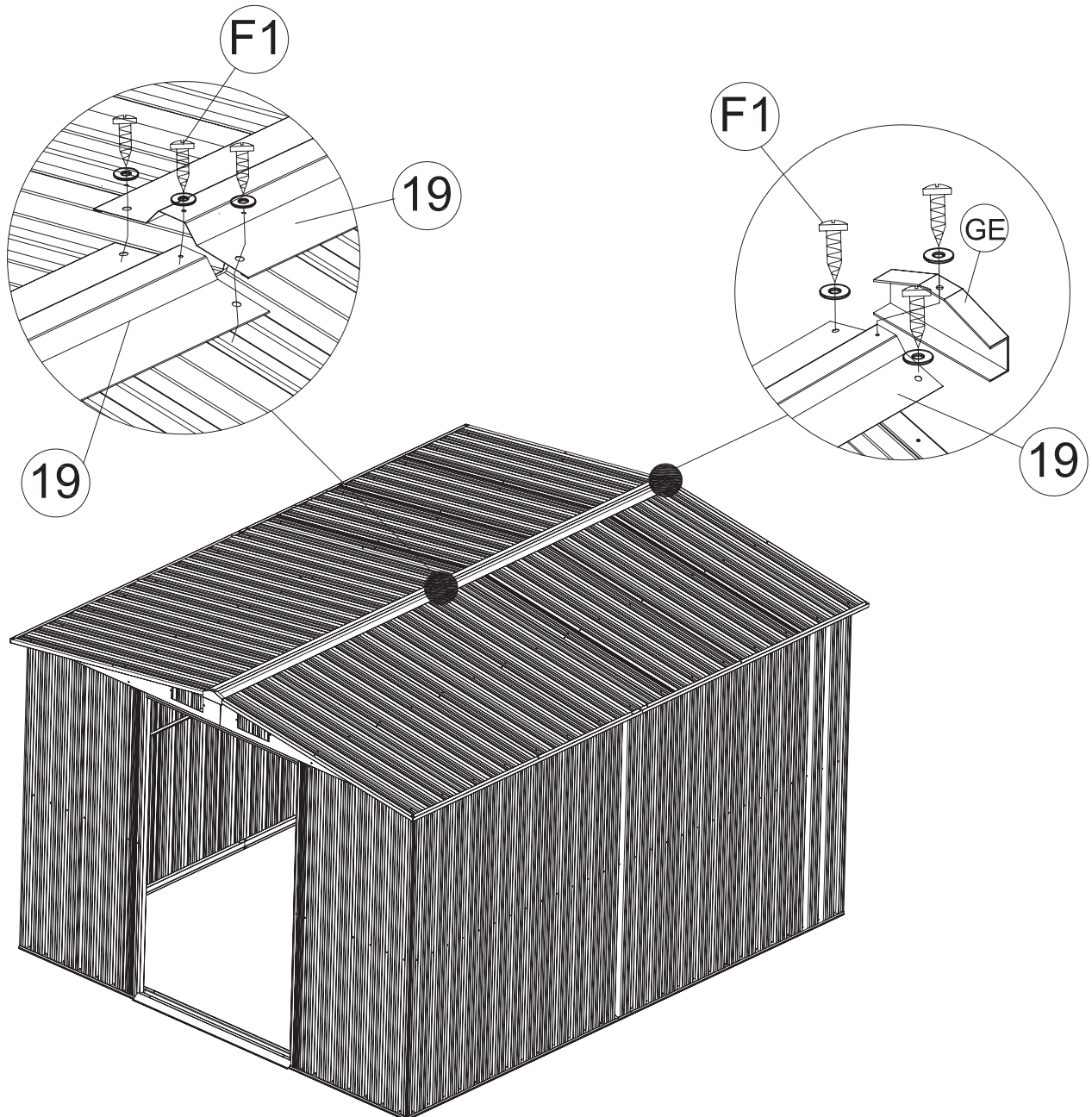

Rész	Szám	Darab
	19	2
	GE	2
	F1	9

13

Szerelje fel az ajtoléccet (20) az ajtópanelekre (D1) és (D2), és rögzítse a léccel (27). Ezután szerelje fel az alsó csúszkát (GD) az ajtoléccet (20) mindkét alsó szélére. Rögzítse csavarral, anyával és alátéttel (F2).

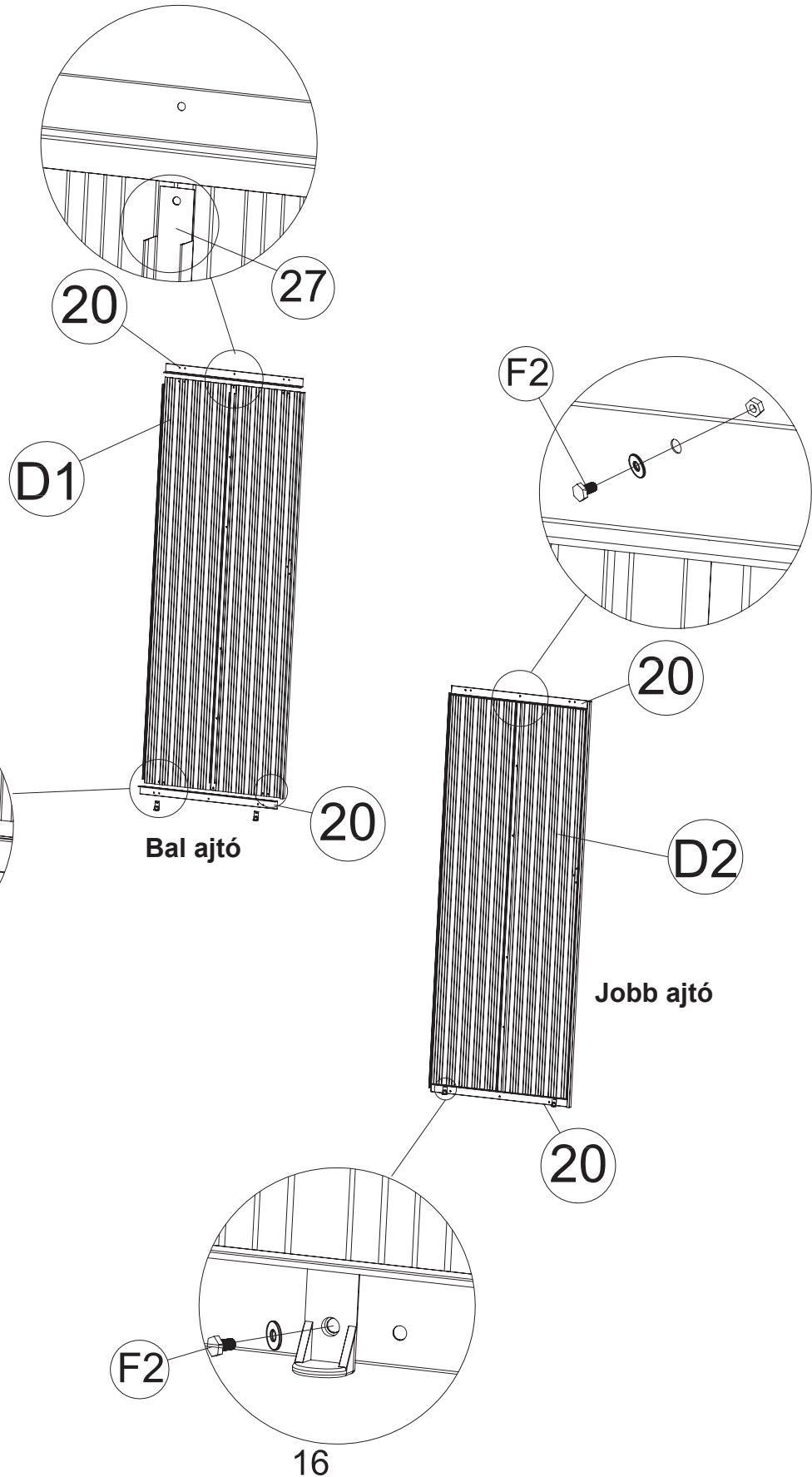

Rész	Szám	Darab
	27	2
	20	4
	D1	1
	D2	1
	GD	4
	F2	16

14

Szerelje a fogantyúkat az ajtópanelekre (D2) a csavarokkal és anyákkal (F2).

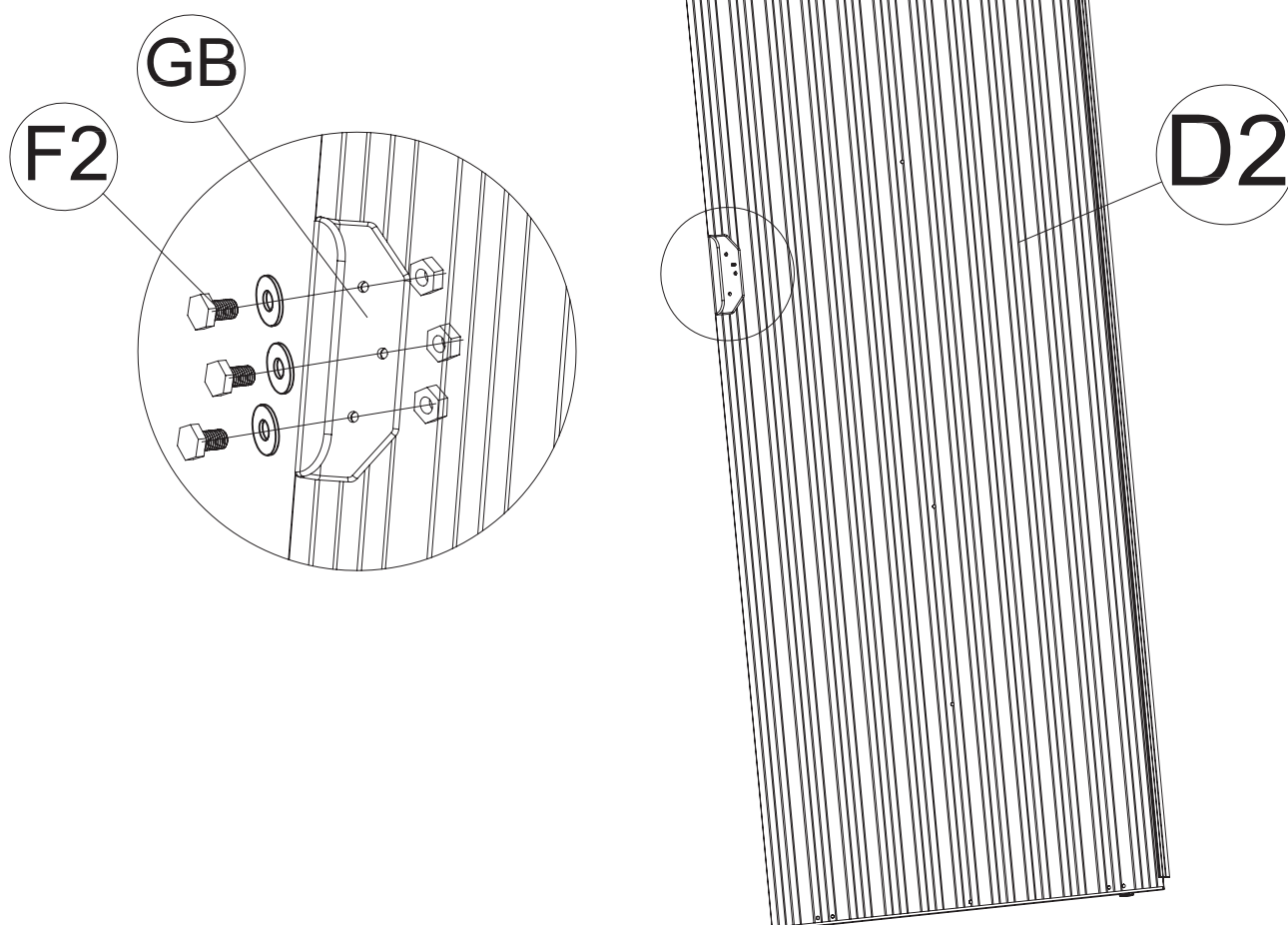



Rész	Szám	Darab
	GB	2
	F2	6

15

Tolja be az ajtópanelt az alaplécbe (3L). Ellenőrizze, hogy az alsó csúszkát (GD) el lehet-e tolni az alaplécben (3L). Ezután rögzítse az ajtópanel felső részét a felső csúszkához (G2) a csavarokkal (F3). Lásd lenti ábra.

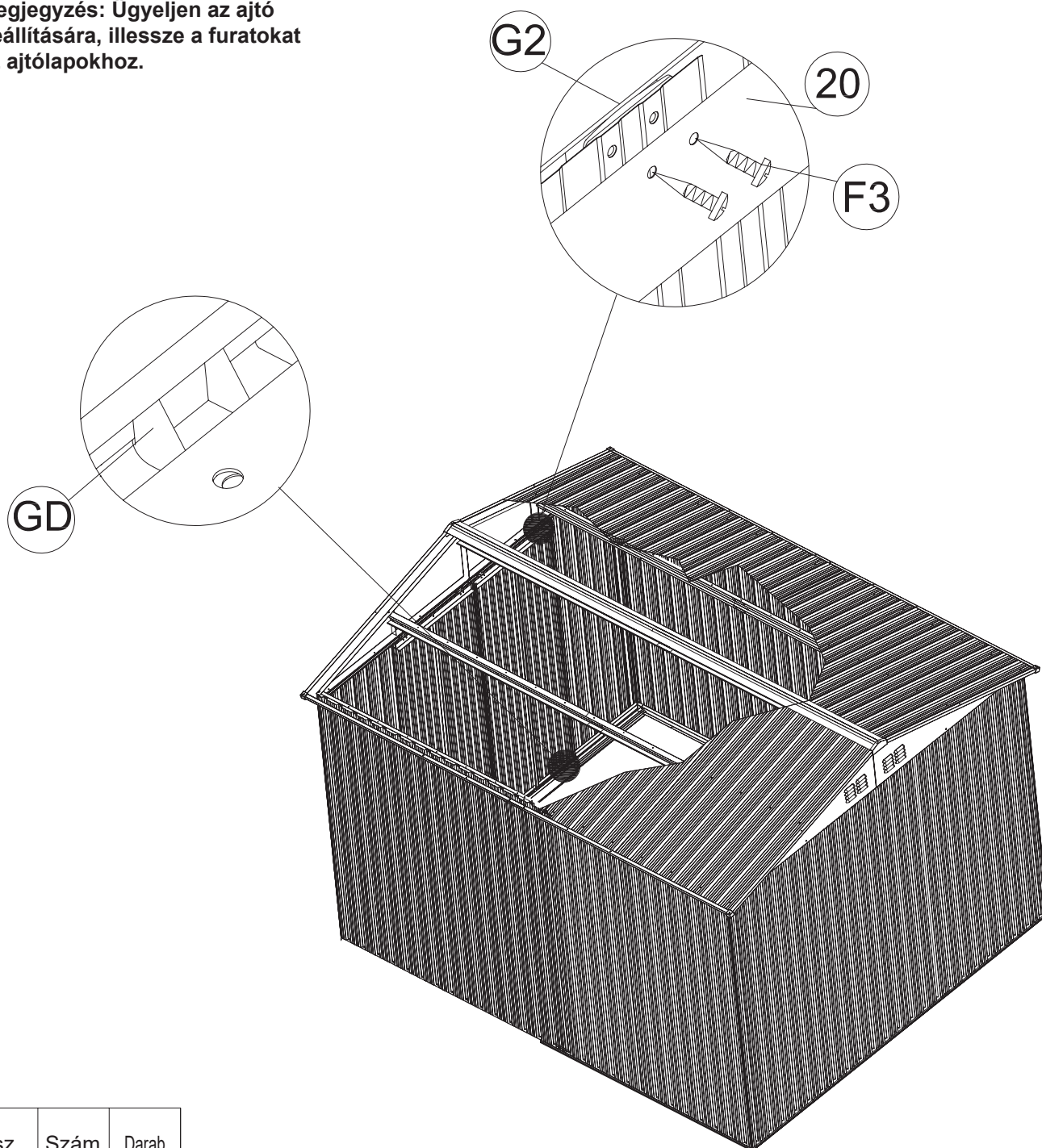
Megjegyzés: Ügyeljen az ajtó beállítására, illessze a furatokat az ajtólapokhoz.



Rész	Szám	Darab
	F3	8